

Datablad HTPP - Bøjning, 15°

VVS nr.: 18 6174 XXX

AMAX PRO afløbssystem er udført i PP plast, og bruges til transport af almindeligt spildevand

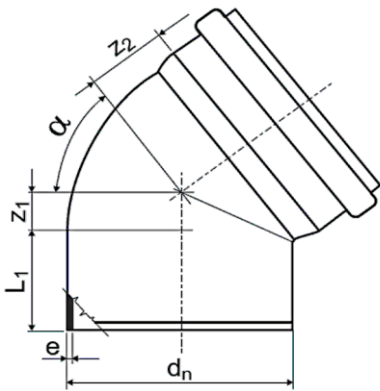

VVS-nr	Art-nr	DN	Rd	z1	z2	-
18 6174 032	807515	32	15	3	5	grå
18 6174 332	BKL-032-018-015	32	15	3	5	hvid
18 6174 040	807614	40	15	4	7	grå
18 6174 340	BKL-040-018-015	40	15	4	7	hvid
18 6174 050	807713	50	15	5	9	grå
18 6174 350	BKL-050-018-015	50	15	5	9	hvid
18 6174 075	807812	75	15	7	10	grå
18 6174 110	807911	110	15	9	14	grå



SCANDINAVIA

Teknisk Data

Plastmateriale:	PP-H (Polypropylen-Homopolymerisat)
Farve:	Grå = RAL7037 & Hvid = RAL9016
Densitet:	900 kg/m ³ i gennemsnit
Temperatur (langvarig):	60°C (> 2 min)
Temperatur (kortvarig):	95°C (<2 min - dersom spildevandstrømmen er < 30 l/min)
Udvidelseskoefficient:	0,1 mm/m/°C el. 0,14 mm/mK
Bestandighed:	Oplysninger findes bla. i DS/ISO TR 10 358
Trykbelastning m/muffer:	Ikke velegnet til tryk
Elasticitet	1200 N/mm ²
Brandegenskaber:	Grå = B1 & Hvid = B1 (efter DIN4102)
VA-godkendelse:	VA 2.14/19783

Fritliggende ledninger skal understøttes og styres i afstande, der ikke er større end følgende:

Rør Ø (mm)	L ≤ 2 m.	32	40	50	75	110
Stående ledninger	20 x Ø	0,60 m.	0,80 m.	1,00 m.	1,50 m.	2,00 m.
Liggende ledninger	10 x Ø	0,30 m.	0,50 m.	0,50 m.	0,80 m.	1,10 m.

AMAX PRO afløbssystem er specielt fremstillet til det Skandinaviske marked.

Systemet har en høj kemisk- og termisk resistens, hvilket giver et materiale som er meget solidt. Systemet findes i dimensionerne Ø32, Ø40, Ø50, Ø75 og Ø110 mm

Systemet findes i både grå og hvid (dog ikke alle dimensioner ved hvid)

Rør og rørdele er fremstillet med muffer og gummiringe.

Lydniveauet på systemet er 26dB(A). Hvis der stilles krav om et støjdæmpet afløbssystem, henviser vi til vores system FRIAPHON.

Systemet er typegodkendt i Danmark, Skandinavien og i øvrige europæiske lande.

Desuden opfylder systemet Europa standarden EN 1455, område B & BD

Produktet er 100% genanvendeligt.



Drift og vedligeholdelsesvejledning

System:	HTPP®
Unit:	Bøjning, 15°
VVS-nr.: 186174.xxx	032 / 332 / 040 / 340 / 050 / 350 / 075 / 110
Installationsadresse:	
Placering i bygning:	
Tilhørende tegning/diagram:	

Emne:	Beskrivelse:	Hvor ofte:
Rengøring af rør og fittings	Kan rengøres med almindelige rengøringsmidler	Efter behov
Maling	<ul style="list-style-type: none">• Affedtning: Fluren 37. Vaskes herefter med rent vand• Grunder: Flügger Uni-plast Mellemmaling• Maling: Flügger Dekso 25 Ovenstående produkter er fra Flügger, men der kan også anvendes andre fabrikater.	Efter behov
Ophængning:	Kontroller om bæringer er intakte. Evt. defekte bæringer udskiftes	1 gang/årlig
Brandmanchetter:	Kontroller evt. brandmanchetter om de er intakte og forsvarligt fastgjorte	1 gang/årlig



SCANDINAVIA